

AT.9530

Anvendelse:

Psykiatriske institutioner, fængsler, hospitaler, bosteder og miljøer, hvor vandalsikret dørbeslag er med til at øge tryghed, sikkerhed og beskyttelse for både patienter og personale.

Specifikation:

- U19 greb på udvendig side, og blindroset på indvendig side.
- Rosetter med indbygget kugleleje.
- Skjult skrue-montering fra udvendig side af døren.
- Destruktiv trækstyrke ≥ 650 kg.
- CC 30mm til modullåse
- Dørgrebspind 8x8mm
- M5x90 gennemgående skruer

Finish og Materiale:

- Børstet rustfrit stål AISI 316

Funktion:

AT.9530 kan kun åbne døren fra udvendig side, hvis denne ikke er låst med nøgle.

Levering:

Komplet sæt inkl. skruer

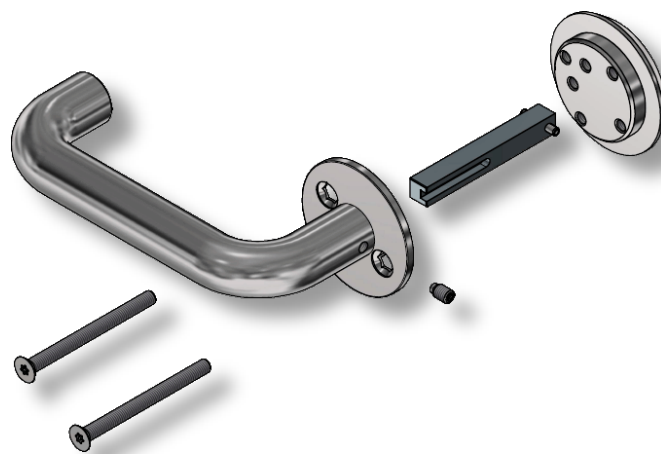

Vandalsikret dørgreb til institutioner

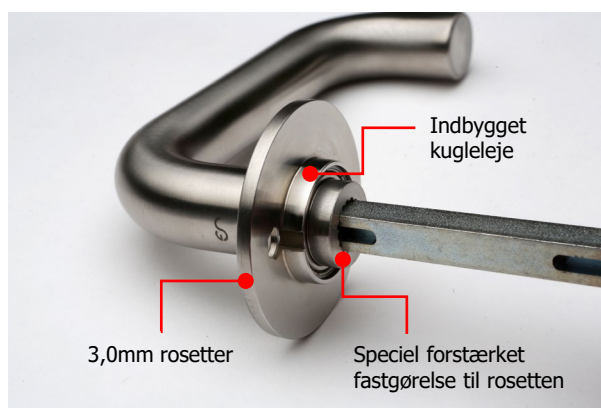
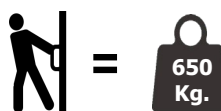
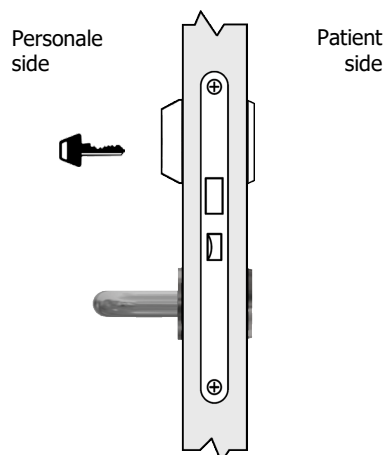

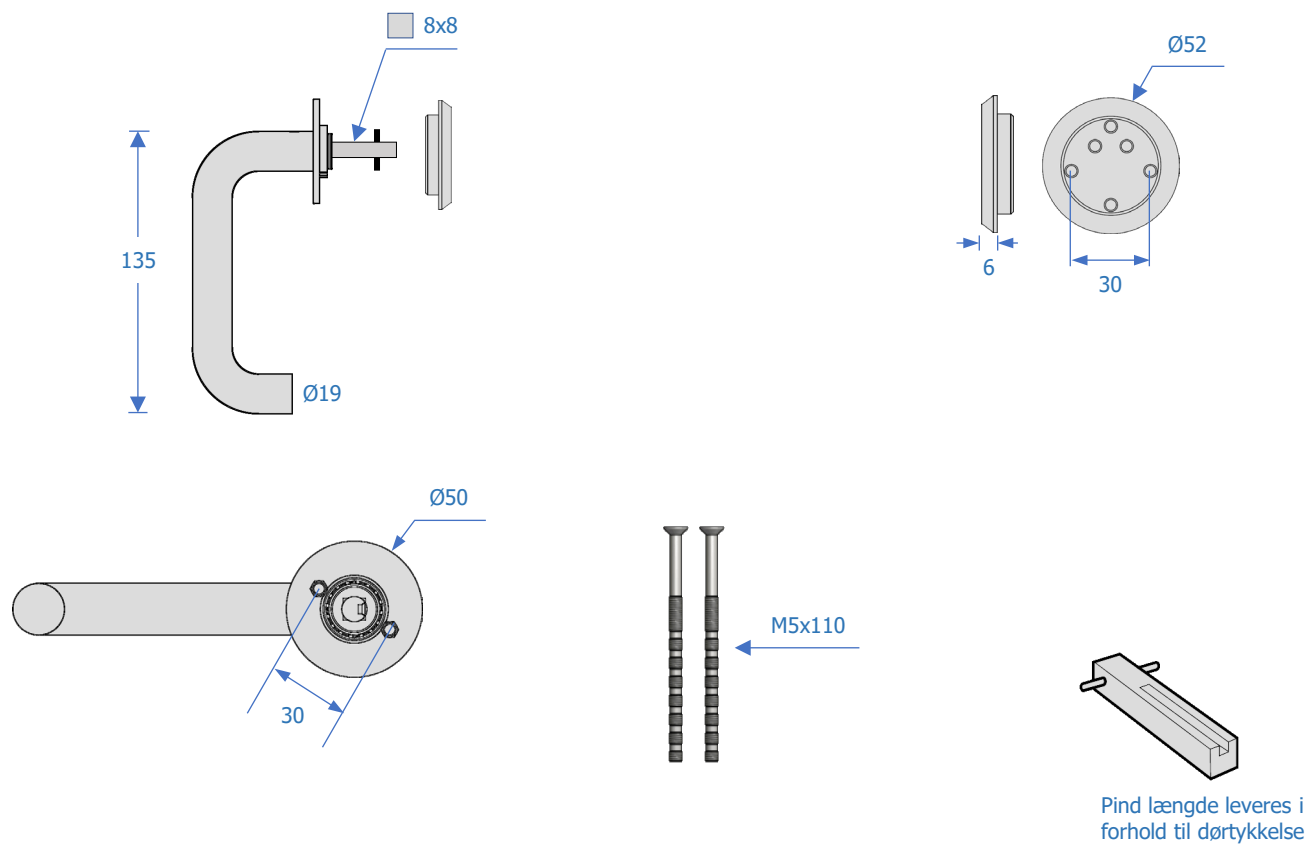

- 1:** Monteres med gennemgående skruer fra personale siden af døren.
- 2:** AT.9530 udvendig og blindroset på patientens siden af døren.

Personale side

Patient side

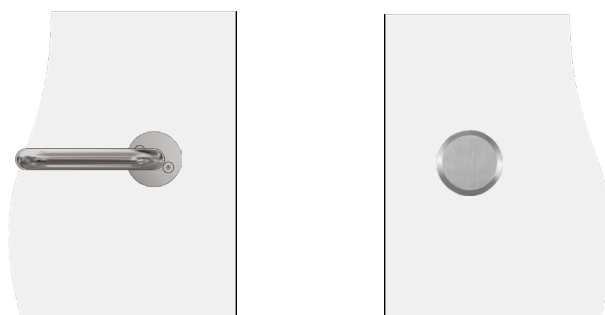
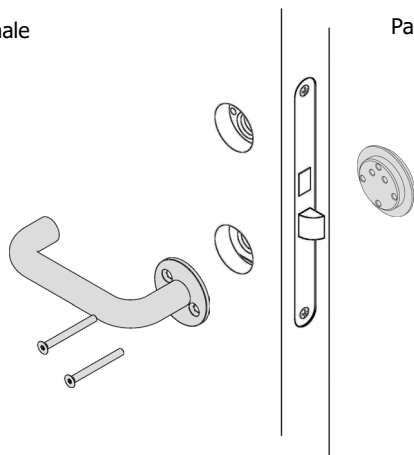

Låse:

AT.9530 kan bl.a. anvendes til skandinaviske låse som f.eks. ASSA ABLOY modullåse f.eks.

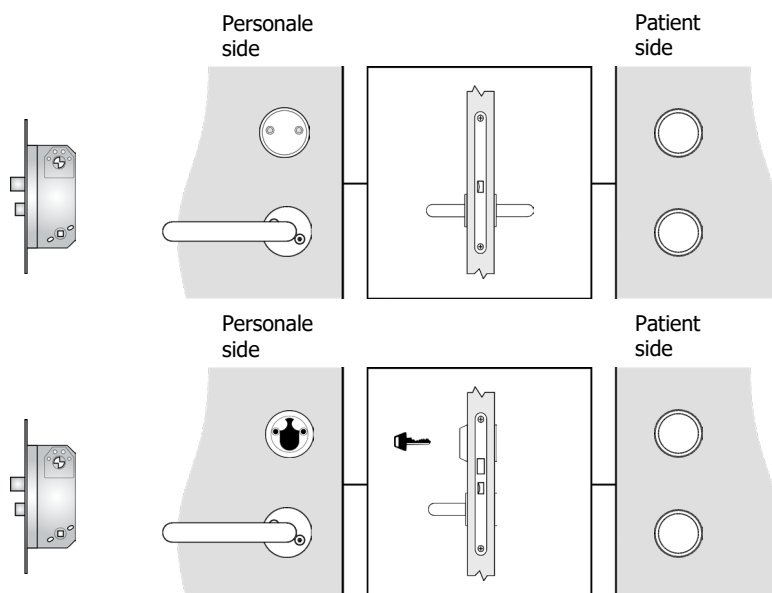

Anti-ligatur beslag kan anvendes på flere forskellige måder, og monteres på både patient og personale siden af døren. Der findes ikke en endegyldig facilitliste over hvilke anti-ligatur beslag der skal anvendes, da dette afhænger af rummets funktion, og hvilket risikoniveau det anvendes til.

Niveau 3 Høj	Niveau 2 Medium	Niveau 1 Lav
------------------------	---------------------------	------------------------

 Hvis rummet f.eks., er beregnet til et højt risikoniveau kan det anbefales, at anvende et anti-ligatur på begge sider af døren.

 Ved et lavere risikoniveau kan der anvendes flere forskellige varianter af dørbeslag, afhængig af rummets og låsens funktion.

 På et lavt risiko niveau kan patienten, af hensyn til privatliv, selv låse døren med vrideren.

Bemærk:

Dørtykkelse skal angives ved bestilling

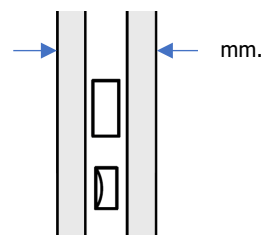
**F.eks.:**

Vare nr.:	Antal:	Dør:
AT.9530	5	45mm.
AT.9530	10	55mm.